



Přístroje nízkého napětí

Oceloplastové a plechové rozvodnice
pro zapuštěnou a povrchovou montáž
řady UK500, A300, AT, U

Power and productivity
for a better world™



Oceloplastové a plechové rozvodnice pro zapuštěnou a povrchovou montáž

Obsah

Oceloplastové rozvodnice řady UK500	4
Tipy pro snadnou instalaci	5
Dodávaná provedení	6
Možnosti předních dvířek	7
Multimediální rozvodnice	11
Technické údaje a údaje pro objednávku	
– rozvodnice modulové včetně bílých dvířek	12
– rozvodnice modulové bez dvířek	13
– rozvodnice multimediální	14
– přední dvířka	15
– příslušenství a náhradní díly	16
Plastové rozvodnice řady A300	18
Popis vlastností	19
Technické údaje a údaje pro objednávku	
– rozvodnice a dvířka	20
– příslušenství a náhradní díly	21
Oceloplechové rozvodnice řady AT, U	22
Tipy pro snadnou instalaci	23
Technické údaje a údaje pro objednávku	
– rozvodnice se vzdáleností 125 mm mezi řadami	24
– rozvodnice se vzdáleností 150 mm mezi řadami	28
– příslušenství a náhradní díly	30
Rozměry a technické údaje	33



Oceloplastové rozvodnice řady UK500

Rozvodnice řady UK500

Tipy pro snadnou instalaci

Dostatek montážního prostoru, rychlé zásuvné svorkovnice

Samozhášivá plastová skříňka pro instalaci do stěny poskytuje dostatečně velký prostor pro připojení vodičů a je odolná proti deformaci a lomu.

Vyjímatelný rám s lištami pro osazení a zapojení přístrojů mimo rozvodnici lze do skříňky namontovat pouhým zaklapnutím bez použití šroubů a náradí. U všech variant provedení je lišta DIN standardně dvojnásobně izolována a pod lištou zůstává velký prostor pro vedení vodičů.

Součástí rozvodnic jsou N a PE svorkovnice se zásuvnou technikou. Vodiče se do těchto svorkovnic pouze zasunou, což výrazně šetří čas při montáži.

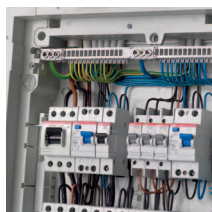

Dvojitá funkce dodávaných úchytek

Standardně dodávané stěnové úchytky mají dvojí uplatnění. Slouží k nastavení hloubky zapuštění, nebo mohou být použity jako distanční rozpěrky při umístění několika rozvodnic vedle sebe nebo nad sebou.



Nejrychlejší způsob montáže do dutých stěn

Všechny rozvodnice jsou vhodné pro instalaci do dutých stěn. Není tedy třeba mít žádné speciální rozvodnice pro tento typ montáže, pouze doplníte montážní sadu UZ90P4 z volitelného příslušenství.

S touto sadou je upevnění rozvodnice stejně jednoduché jako svazování kabelů vázacími pásky.

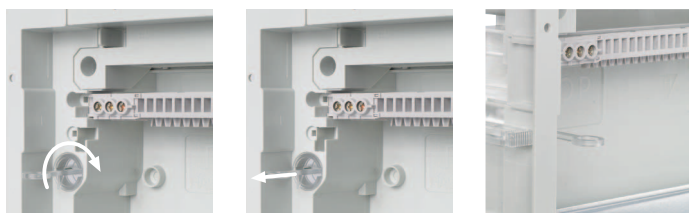

Klasický i moderní vzhled dvířek

Přední dvířka rozvodnic nemusí být jen v klasickém bílém provedení. Pro náročné uživatele jsou k dispozici dvířka v několika barevných provedeních nebo jako rámečky, do kterých lze umístit obrázek či zrcadlo. Rozvodnice těchto provedení vzhled interiéru nijak nenarušuje, naopak jej aktivně vytváří a doplňuje. Dvířka s rámem se k rozvodnici montují dvěma šrouby přes oválné otvory a umožňují tak vyrovnat drobné nepřesnosti při osazení skříňky rozvodnice. Pouhým otočením rámu lze zvolit pravé nebo levé otvírání dvířek.



Praktické kabelové vstupy

Vyjímatelný kabelový vstup umožňuje snadné vkládání vstupních a výstupních kabelů. Teprve po přivedení všech kabelů do rozvodnice lze kabelové vstupy vrátit zpět a pevně je přechytit ke skříňce rozvodnice.

Součástí skříňky je hřeben pro uchycení vodičů k odlehčení tahu na svorkách přístrojů.

Na bocích a na zadní stěně skříňky se nachází dostatečný počet vylamovacích otvorů pro další alternativní přivedení vodičů.



Rozvodnice řady UK500

Dodávaná provedení

1. Provedení včetně bílého osazovacího rámu a dvířek

Plastová skříňka do stěny, odnímatelný držák s lištami DIN, kryt přístrojů s výřezy, rychlé zásuvné svorkovnice N a PE, od velikosti 36 modulů včetně svorkovnice N-FI pro obvody s chráničem, stěnové úchytky, popisné štítky.

Kovová dvířka a osazovací rám bílé barvy RAL 9016 jsou součástí dodávky.



2. Provedení bez osazovacího rámu a dvířek

Plastová skříňka do stěny, odnímatelný držák s lištami DIN, kryt přístrojů s výřezy, rychlé zásuvné svorkovnice N a PE, od velikosti 36 modulů včetně svorkovnice N-FI pro obvody s chráničem, stěnové úchytky, popisné štítky.

Vhodná dvířka z nabídky na protější straně se objednávají samostatně.

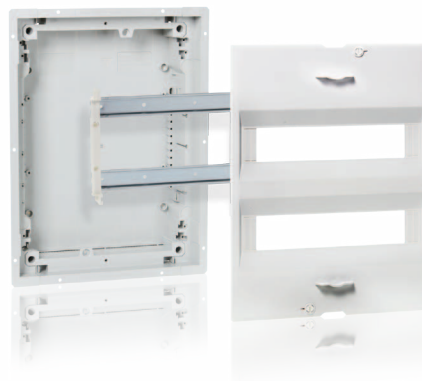

3. Multimediální provedení rozvodnice

Plastová skříňka do stěny, perforovaná kovová montážní deska, držáky vodičů, lišta DIN, stěnové úchytky, dvojjádrová pro spotřebiče třídy II se zástrčkou Europlug

Ventilovaná kovová dvířka a osazovací rám bílé barvy RAL 9016 jsou součástí dodávky.

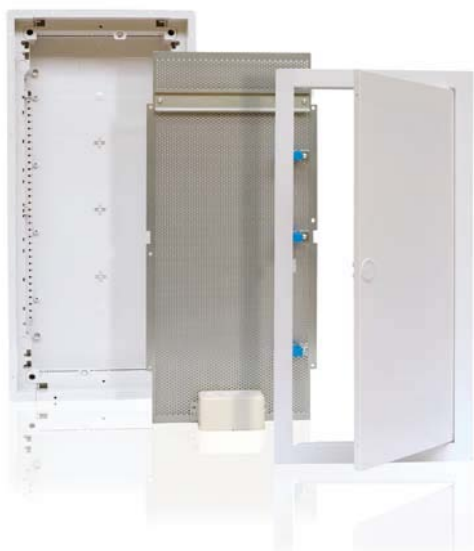

Rozvodnice řady UK500

Možnosti předních dvířek

art line

kartáčovaná ušlechtilá ocel



additional line

kartáčovaný mořený hliník



bílá



color line

šedá RAL 7035



stříbrná RAL 9006



antracitová RAL 7016



vision line

průhledná dvířka



media line

bílá RAL 9016 ventilované



Rozvodnice řady UK500

Provedení dvířek „art line“

Funkčnost a elegance – na tomto druhu výrobku je jasně vidět, jak jednoduše se dají tyto vlastnosti vzájemně propojit.

Krásný a dokonalý tvar – podle designérské zásady redukce na to podstatné představuje model „art line“ z kartáčované ušlechtilé oceli.

Řada „Art Line“ dává určitou noblesu základní řadě UK500. Otevírá dveře do světa estetiky při návrhu rozvodnic a stala se již sama o sobě klasikou.



kartáčovaná ušlechtilá ocel



Rozvodnice řady UK500

Provedení dvířek „addition line“

Doslova „krásné jako obrázek“ jsou dvířka s výměnnými rámečky řady „addition line“. Tyto reprezentativní skvosty ani v nejmenším nenaznačují, že se za nimi skrývá technický výrobek.

Ať se jedná o kartáčovaný mořený hliník nebo čistě bílý elegantní rámeček, žádné jiné dveře rozvodnice nenabízí více individuality a volnosti v přizpůsobení vlastnímu vkusu a stylu bydlení.



bílá



kartáčovaný mořený hliník

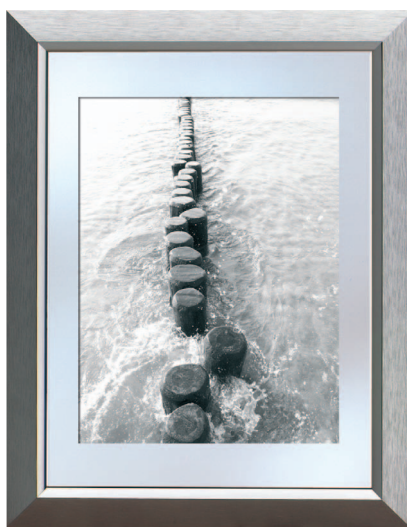

*obrázek není součástí dodávky

Rozvodnice řady UK500

Provedení dvířek „color line“

Provedení „Color line“ dává barevné akcenty pro standardní osazovací rámy a dvířka.

Dvířka v barevných odstínech šedá, stříbrná nebo antracitová poskytují nové kreativní možnosti pro umístění rozvodnic.



šedá RAL 7035



stříbrná RAL 9006



antracitová RAL 7016



Rozvodnice řady UK500

Provedení dvířek „media line“

Rychlý vývoj informačních a komunikačních technologií způsobil, že tyto technologie jsou, vedle kancelářů, čím dál častěji součástí běžných domovních rozvodů. Instalace strukturované kabeláže, anténních rozvodů a všech aktivních i pasivních prvků těchto technologií je tedy nezbytná pro uspokojení současných i budoucích nároků domácností.

Nové multimediální rozvodnice vám usnadní přehlednou instalaci všech nezbytných zařízení pro datovou a multimediální komunikaci v jednom centrálním místě, a to ve stejném vzhledu, jako jsou rozvody silové.



Zapuštěná rozvodnice s perforovanou montážní deskou, lištou DIN a příslušenstvím



Bílá ventilovaná dvířka odstínu RAL 9016 jsou součástí rozvodnice.





Rozvodnice řady UK500

Údaje pro objednání

1. Provedení včetně bílého osazovacího rámu a dvířek



- jmenovitý proud I_n do 63 A
- krytí IP 30
- 
- 
- 
- 1 až 4 řady po 12 modulech, tj. 12 až 48 modulů
- možnosti montáže:
 - zapuštěná, základní provedení
 - do dutých stěn, s pomocí UZ90P4, viz příslušenství str. 16
 - na povrch nebo polozapuštěná, s pomocí rámečků AP5_, viz příslušenství str. 16
- splňují požadavky ČSN EN 60439-3
- materiál skříňky rozvodnice:
 - plastová samozhášivá, pouze s malým obsahem halogenů, materiál podle UL 94-V2, odolná proti deformacím a lomu.
- vyjímatelný rám s DIN lištami
- zásuvné svorkovnice N a PE
- svorkovnice N-FI, od velikosti rozvodnice 36 modulů včetně
- kryt přístrojů s plombovatelnými šroubovými rychlouzávěry (otočení o 90°), výřezy 45 mm pro 12 modulů na řadu s možností rozšíření na 14 modulů
- samolepící popisové štítky pro označování okruhů
- plastové úchytky s dvojitou funkcí
- oceloplechový bílý osazovací rám s dvířky v odstínu RAL 9016

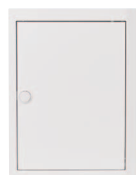

Popis	Typ	Objednací kód
1 řada počet modulů 12 (13) rozměr výklenku V x Š x H (mm) ¹⁾ 335 x 350 x 95 rozměr otvoru V x Š x H (mm) ²⁾ 308 x 327 x 88 maximální výkonové ztráta 16 W ³⁾ hmotnost 2,2 kg	UK510S	2CPX030811R9999
2 řady počet modulů 24 (28) rozměr výklenku V x Š x H (mm) ¹⁾ 460 x 350 x 95 rozměr otvoru V x Š x H (mm) ²⁾ 433 x 327 x 88 maximální výkonové ztráta 19 W ³⁾ hmotnost 3,4 kg	UK520S	2CPX030812R9999
3 řady počet modulů 36 (41) rozměr výklenku V x Š x H (mm) ¹⁾ 585 x 350 x 95 rozměr otvoru V x Š x H (mm) ²⁾ 558 x 327 x 88 maximální výkonové ztráta 24 W ³⁾ hmotnost 4,0 kg	UK530S	2CPX030813R9999
4 řady počet modulů 48 (56) rozměr výklenku V x Š x H (mm) ¹⁾ 710 x 350 x 95 rozměr otvoru V x Š x H (mm) ²⁾ 683 x 327 x 88 maximální výkonové ztráta 27 W ³⁾ hmotnost 4,9 kg	UK540S	2CPX030814R9999



1) rozměry výklenku pro zapuštěnou montáž
 2) rozměry otvoru pro montáž do dutých stěn
 3) maximální výkonové ztráta pro ΔT 30K

Rozvodnice řady UK500

Údaje pro objednání

2. Provedení bez osazovacího rámu a dvířek



- jmenovitý proud I_n do 63 A
- krytí IP 30
- 
- 
- 
- 1 až 4 řady po 12 modulech, tj. 12 až 48 modulů
- možnosti montáže:
 - zapuštěná, základní provedení
 - do dutých stěn, s pomocí UZ90P4, viz příslušenství str. 16
 - na povrch nebo polozapuštěná, s pomocí rámečků AP5_, viz příslušenství str. 16
- splňují požadavky ČSN EN 60439-3
- materiál skříňky rozvodnice:
 - plastová samozhášivá, pouze s malým obsahem halogenů, materiál podle UL 94-V2, odolná proti deformacím a lomu.
- vyjímatelný rám s DIN lištami
- zásuvné svorkovnice N a PE
- svorkovnice N-FI, od velikosti rozvodnice 36 modulů včetně
- kryt přístrojů s plombovatelnými šroubovými rychlouzávěry (otočení o 90°), výřezy 45 mm pro 12 modulů na řadu s možností rozšíření na 14 modulů
- samolepící popisové štítky pro označování okruhů
- plastové úchytky s dvojitou funkcí
- osazovací rám s dvířky se objednává samostatně, viz příslušenství str. 15



Popis	Typ	Objednací kód
1 řada počet modulů 12 (13) rozměr výklenku V x Š x H (mm) ¹⁾ 335 x 350 x 95 rozměr otvoru V x Š x H (mm) ²⁾ 308 x 327 x 88 maximální výkonové ztráta 16 W ^{*)} hmotnost 1,2 kg	UK510BS	2CPX030815R9999
2 řady počet modulů 24 (28) rozměr výklenku V x Š x H (mm) ¹⁾ 460 x 350 x 95 rozměr otvoru V x Š x H (mm) ²⁾ 433 x 327 x 88 maximální výkonové ztráta 19 W ^{*)} hmotnost 1,7 kg	UK520BS	2CPX030816R9999
3 řady počet modulů 36 (41) rozměr výklenku V x Š x H (mm) ¹⁾ 585 x 350 x 95 rozměr otvoru V x Š x H (mm) ²⁾ 558 x 327 x 88 maximální výkonové ztráta 24 W ^{*)} hmotnost 2,2 kg	UK530BS	2CPX030817R9999
4 řady počet modulů 48 (56) rozměr výklenku V x Š x H (mm) ¹⁾ 710 x 350 x 95 rozměr otvoru V x Š x H (mm) ²⁾ 683 x 327 x 88 maximální výkonové ztráta 27 W ^{*)} hmotnost 2,7 kg	UK540BS	2CPX030818R9999

1) rozměry výklenku pro zapuštěnou montáž

2) rozměry otvoru pro montáž do dutých stěn

*) maximální výkonová ztráta pro ΔT 30K

Rozvodnice řady UK500

Údaje pro objednání

3. Multimediální provedení rozvodnice

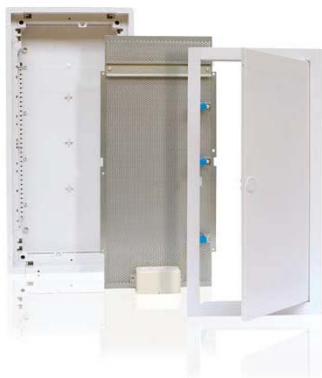

- jmenovitý proud I_n do 63 A
 - krytí IP 30
 - ∇ _H
 - ve dvou výškách odpovídající 3 nebo 4řadé rozvodnici v modulovém provedení
 - možnosti montáže:
 - zapuštěná, základní provedení
 - do dutých stěn, s pomocí sady UZ90P4, viz příslušenství str. 16
 - na povrch nebo polozapuštěná, s pomocí rámečků AP5_, viz příslušenství str. 16
 - splňují požadavky ČSN EN 60439-3
 - materiál skříňky rozvodnice:
 - plastová samozhášivá, pouze s malým obsahem halogenů, materiál podle UL 94-V2, odolná proti deformacím a lomu.
 - perforovaná kovová montážní deska
 - jedna DIN lišta
 - plastové úchytky s dvojitou funkcí
 - držáky kabelů
 - dvojzásuvka pro spotřebiče třídy II se zástrčkou Europlug
 - ventilovaná kovová dvířka a osazovací rám bílé barvy RAL 9016^{*)}
- *) ventilovaná dvířka je možné nahradit jinými dvířky v případě okolní teploty do 25 °C a předpokládaných výkonových ztrátách: < 15 W v rozvodnici UK530MW nebo < 17 W v rozvodnici UK540MW

Popis	Typ	Objednací kód
3 řady rozměr montážní desky V x Š x H (mm) 447 x 277 x 1,5 rozměr výklenku V x Š x H (mm) ¹⁾ 585 x 350 x 95 rozměr otvoru V x Š x H (mm) ²⁾ 558 x 327 x 88 hmotnost 3,9 kg	UK530MV	2CPX030839R9999
4 řady rozměr montážní desky V x Š x H (mm) 572 x 277 x 1,5 rozměr výklenku V x Š x H (mm) ¹⁾ 710 x 350 x 95 rozměr otvoru V x Š x H (mm) ²⁾ 683 x 327 x 88 hmotnost 4,7 kg	UK540MV	2CPX030840R9999

Příslušenství pro multimediální rozvodnice

Konzola zásuvky pro dvojnásobnou zásuvku	ZX29	2CPX061178R9999
Dvojnásobná zásuvka zásuvka 230 V pro spotřebiče třídy II se zástrčkou Europlug	ZE225	2CPX061177R9999
Adapter pro montáž drátovacích klipů ED44P10 na perforovanou montážní desku (10 ks)	ED57P10	2CPX061179R9999
Drátovací klip 28,5 mm (10 ks)	ED44P10	2CPX062335R9999
Šroub samořezný šroub M4x14 do perforované montážní desky (10 ks)	ZX287P10	2CPX061180R9999

1) rozměry výklenku pro zapuštěnou montáž

2) rozměry otvoru pro montáž do dutých stěn



Rozvodnice řady UK500

Údaje pro objednání



Přední dvířka

Popis	Pro rozvodnici	Vnější rozměry V x Š x H [mm]	Typ	Objednací kód
Standardní dvířka				
bílá RAL 9016	UK510BS	352 x 367 x 9	BL510	2CPX030853R9999
	UK520BS	477 x 367 x 9	BL520	2CPX030854R9999
	UK530BS	602 x 367 x 9	BL530	2CPX030855R9999
	UK540BS	727 x 367 x 9	BL540	2CPX030856R9999
art line				
kartáčovaná ušlechtilá ocel	UK520BS	490 x 407 x 39	BL528D	2CPX030918R9999
	UK530BS	615 x 407 x 39	BL538D	2CPX030919R9999
addition line				
kartáčovaný mořený hliník	UK520BS	487 x 378 x 26	BL521D	2CPX030858R9999
	UK530BS	612 x 378 x 26	BL531D	2CPX030859R9999
bílá RAL 9016	UK520BS	487 x 374 x 22	BL527D	2CPX030897R9999
	UK520BS	612 x 374 x 22	BL537D	2CPX030898R9999
color line				
antracitová RAL 7016	UK510BS	352 x 367 x 9	BL516C	2CPX031251R9999
	UK520BS	477 x 367 x 9	BL526C	2CPX031252R9999
	UK530BS	602 x 367 x 9	BL536C	2CPX031253R9999
	UK540BS	727 x 367 x 9	BL546C	2CPX031254R9999
stříbrná RAL 9006	UK510BS	352 x 367 x 9	BL517C	2CPX031255R9999
	UK520BS	477 x 367 x 9	BL527C	2CPX031256R9999
	UK530BS	602 x 367 x 9	BL537C	2CPX031257R9999
	UK540BS	727 x 367 x 9	BL547C	2CPX031258R9999
šedá RAL 7035	UK510BS	352 x 367 x 9	BL518C	2CPX031259R9999
	UK520BS	477 x 367 x 9	BL528C	2CPX031260R9999
	UK530BS	602 x 367 x 9	BL538C	2CPX031261R9999
	UK540BS	727 x 367 x 9	BL548C	2CPX031262R9999
vision line				
průhledná dvířka	UK510BS	352 x 367 x 9	BL510K	2CPX030835R9999
	UK520BS	477 x 367 x 9	BL520K	2CPX030836R9999
	UK530BS	602 x 367 x 9	BL530K	2CPX030837R9999
	UK540BS	727 x 367 x 9	BL540K	2CPX030838R9999
media line				
ventilovaná dvířka	UK530BS	602 x 367 x 9	BL530L	2CPX030990R9999
	UK540BS	727 x 367 x 9	BL540L	2CPX030991R9999

Rozvodnice řady UK500

Údaje pro objednání

Příslušenství a náhradní díly

Popis	Pro rozvodnici	Typ	Objednací kód
Závěsy dvířek		UZ7	2CPX030917R9999
Skříňka pro zapuštěnou montáž	UK510	UZM510	2CPX030805R9999
	UK520	UZM520	2CPX030806R9999
	UK530	UZM530	2CPX030807R9999
	UK540	UZM540	2CPX030808R9999
Stěnové úchytky nebo spojky rozvodnic (2 ks)		UZ4P2	2CPX062447R9999
Nosné lišty	UK510	UZ510G	2CPX030841R9999
držák přístrojů	UK520	UZ520G	2CPX030842R9999
	UK530	UZ530G	2CPX030843R9999
	UK540	UZ540G	2CPX030844R9999
Kryt přístrojů	UK510	UZ510A	2CPX030845R9999
se dvěma šroubovými rychlouzávěry	UK520	UZ520A	2CPX030846R9999
	UK530	UZ530A	2CPX030847R9999
	UK540	UZ540A	2CPX030848R9999
Sada pro instalaci do dutých stěn		UZ90P4	2CPX062563R9999
(včetně 20 ks vázacích pásků na kabely)			
Sada pro montáž na povrch	UK510	AP510	2CPX030849R9999
pro montáž na povrch nebo částečné zapuštění	UK520	AP520	2CPX030850R9999
	UK530	AP530	2CPX030851R9999
	UK540	AP540	2CPX030852R9999
Svorkovnice N		ZK516	2CPX030958R9999
6 x 16 mm ² , šroubovací			
21 x 1,5–4 mm ² , zásuvné			
(1 ks součástí dodávky UK530_, UK540_)			
Svorkovnice PE		ZK515	2CPX030957R9999
6 x 16 mm ² , šroubovací			
21 x 1,5–4 mm ² , zásuvné			
(1 ks součástí dodávky UK530_, UK540_)			
Svorkovnice N/PE		ZK514	2CPX030956R9999
3 + 3 x 16 mm ² , šroubovací			
14 + 14 x 1,5–4 mm ² , zásuvné			
(1 ks součástí dodávky UK510_, UK520_)			
Svorkovnice N/PE		ZK502	2CPX030887R9999
3 + 3 x ø 5,6 šroubovací			
14 + 14 x ø 4,5 šroubovací			
Svorkovnice N-FI		ZK507	2CPX030892R9999
3 x 16 mm ² + 2 x 10 mm ² , šroubovací			
(2 ks součástí dodávky UK530_, UK540_)			
Popisné štítky		UZ3	2CPX030882R9999
samolepící, k označování okruhů			

Rozvodnice řady UK500

Údaje pro objednání

Příslušenství a náhradní díly

Popis	Pro rozvodnici	Typ	Objednací kód	
Šrouby pro upevnění lišt DIN a montážních desek, sada 20 ks		ZA89P20	2CPX062376R9999	
Montážní deska	V x Š (mm)			
pozinkovaný ocelový plech se šrouby pro upevnění do skříňky	130 x 255	UK510	UZ510M	2CPX030872R9999
	255 x 255	UK520	UZ520M	2CPX030873R9999
	380 x 255	UK530	UZ530M	2CPX030874R9999
	505 x 255	UK540	UZ540M	2CPX030875R9999
kovová perforovaná	447 x 227	UK530MV	UZ530L	2CPX030992R9999
pro multimediální rozvodnice	572 x 227	UK540MV	UZ540L	2CPX030993R9999
Uzávěr „TIP-in“				
bílý			UZ2	2CPX030885R9999
stříbrný			UZ6	2CPX030916R9999
Bezpečnostní zámek se dvěma klíči			UZ1	2CPX030870R9999
Připojovací svorka N/PE 35 mm ²			ZK195	2CPX064795R9999
Zaslepovací krytky pro 12 modulů bílá RAL 9016, lámací, sada 5 ks			ZA3P5	2CPX062385R9999
Vyjímatelná kabelová příruba pro zaústění kabelů na horní i spodní straně			UZ5	2CPX030871R9999
Svislá dělicí přepážka	UK510	UZ51	2CPX030878R9999	
	UK520	UZ52	2CPX030879R9999	
	UK530	UZ53	2CPX030880R9999	
	UK540	UZ54	2CPX030881R9999	
Vodorovná dělicí přepážka		UZ84	2CPX030877R9999	

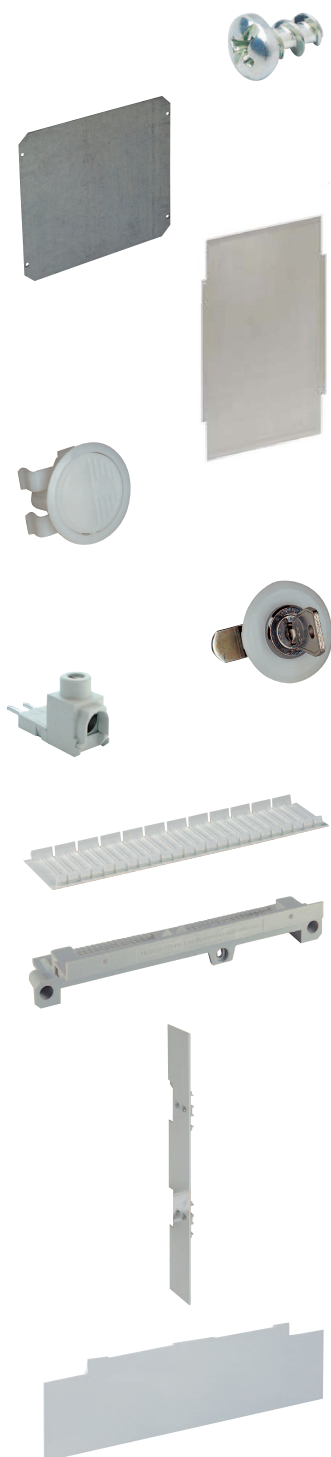



Plastové rozvodnice řady A300

Rozvodnice řady A300

Popis vlastností

Rychle, jednoduše, bezpečně

Rozvodnice pro povrchovou montáž řady A300

Kdo modernizuje a renovuje starou zástavbu, měl by znát rozvodnici A300 od firmy ABB Striebel&John. Tato praktická a mnohostranná rozvodnice se ideálně hodí pro montáž na povrch. Instalace je rychlá, bezproblémová a díky svému nadčasovému designu zapadá harmonicky do každého prostředí.

Skříň s jednodílnou zadní stěnou je vyrobena ze stabilního plastu a vyniká svou vysokou odolností. Díky svorkovnicím se zásuvnou montáží bez nutnosti přitažení šroubem, samostatné svorkovnici pro připojení chrániče, předlisovaných otvorů pro



různé velikosti kabelových žlabů a možnosti komfortního připojení nahoře, dole i ze stran se rozvodnice řady A300 instalují mimořádně snadno a příjemně. Také zvětšený prostor pro připojení shora u 2, 3 a 4řadých provedení a časově úsporná zaklapávací technika rámu s DIN lištami značně zjednodušuje a zpříjemňuje práci s touto rozvodnicí.

Speciálně přizpůsobené příslušenství a náhradní díly vytváří z rozvodnice A300 pružného a spolehlivého partnera jak při renovaci staré zástavby, tak i při výstavbě nové.

Rozvodnice řady A300

Údaje pro objednání



- jmenovitý proud I_n do 63 A
- krytí IP 30 bez dvířek, IP 40 s dvířky
- 
- 
- 1 až 4 řady po 12 modulech, tj. 12 až 48 modulů
- montáž na povrch
- splňují požadavky ČSN EN 60439-3
- bílá plastová rozvodnice odstínu RAL 9016
- vyjímatelný rám s DIN lištami
- zásuvné svorkovnice N a PE
- svorkovnice N-FI, od velikosti 36 modulů včetně
- samolepící popisové štítky pro označování okruhů
- standardní provedení je bez dvířek
- plechová nebo průhledná dvířka lze objednat samostatně



Popis	Typ	Objednací kód
1 řada		
počet modulů 12 (13) vnější rozměry V x Š x H (mm) 245 x 295 x 110	A310SE	2CPX077711R9999
průhledná dvířka	A360	2CPX031635R9999
kovová dvířka maximální výkonová ztráta 21 W ^{*)} hmotnost 1,2 kg	A368	2CPX031631R9999
2 řady		
počet modulů 24 (26) vnější rozměry V x Š x H (mm) 385 x 295 x 110	A320SE	2CPX077712R9999
průhledná dvířka	A361	2CPX031636R9999
kovová dvířka maximální výkonová ztráta 25 W ^{*)} hmotnost 1,8 kg	A369	2CPX031632R9999
3 řady		
počet modulů 36 (39) vnější rozměry V x Š x H (mm) 510 x 295 x 110	A330SE	2CPX077713R9999
průhledná dvířka	A362	2CPX031637R9999
kovová dvířka maximální výkonová ztráta 28 W ^{*)} hmotnost 2,3 kg	A370	2CPX031633R9999
4 řady		
počet modulů 48 (52) vnější rozměry V x Š x H (mm) 635 x 295 x 110	A340SE	2CPX077714R9999
průhledná dvířka	A363	2CPX031638R9999
kovová dvířka maximální výkonová ztráta 34 W ^{*)} hmotnost 2,8 kg	A371	2CPX031634R9999

*) maximální výkonová ztráta pro ΔT 30K

Rozvodnice řady A300

Údaje pro objednání



Příslušenství a náhradní díly

Popis	Typ	Objednací číslo
Držák kabelů	ZA300	2CPX038483R9999
Spojka rozvodnic sada 10 ks	ZA375P10	2CPX062383R9999
Svorkovnice N 6 x 16 mm ² , šroubovací 21 x 1,5 - 4 mm ² , zásuvné	ZK521	2CPX038504R9999
Svorkovnice PE 6 x 16 mm ² , šroubovací 21 x 1,5-4 mm ² , zásuvné	ZK520	2CPX038503R9999
Svorkovnice N/PE 3 + 3 x 16 mm ² , šroubovací 11 + 11 x 1,5-4 mm ² , zásuvné	ZK519	2CPX038502R9999
Svorkovnice N-FI 3 x 16 mm ² + 2 x 10 mm ² , šroubovací	ZK507	2CPX030892R9999
Uzávěr „TIP-in“ bílý	UZ2	2CPX030885R9999
Bezpečnostní zámek se dvěma klíči	UZ1	2CPX030870R9999
Připojovací svorka N/PE 35 mm ²	ZK195	2CPX064795R9999
Zaslepovací krytky pro 12 modulů bílá RAL 9016, lámací, sada 5 ks	ZA3P5	2CPX062385R9999



Distribuční rozvodnice řady AT, U

Distribuční rozvodnice řady AT, U

Typy pro snadnou instalaci

Oceloplechové rozvodnice s třídou izolace II

V rozvodnicích řady AT, U se slučují výhody kovových a plastových rozvodnic. Oceloplechová skříň dává rozvodnici vysokou tuhost, vyšší barevnou stálost povrchové úpravy práškovou barvou a lepší oddělení od hořlavých podkladů, vyložení plastem zase přináší výhody třídy izolace II známé z plastových rozvodnic.

Široká nabídka typů a provedení poskytuje řešení pro veškeré aplikace. Pro montáž na povrch, zapuštěnou montáž nebo montáž do dutých stěn a to jak v průmyslových tak i domovních instalacích.

Rychlé zásuvné svorkovnice

Součástí rozvodnic jsou N a PE svorkovnice se zásuvnou technikou. Vodiče se do těchto svorkovnic pouze zasunou a již je není třeba dotahovat šrouby, což výrazně šetří čas při montáži. Standardem jsou i hřebeny na horní i spodní straně rozvodnic pro uchycení vodičů k odlehčení tahu na svorkách přístrojů a svorkovnic.

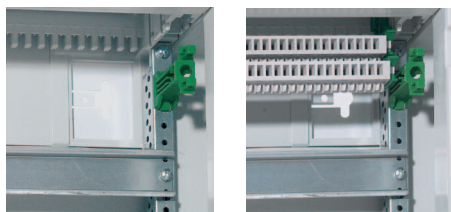

Přesvědčivý design

Lehce zkosené hrany, jasně bílá barva a střízlivý zámek dávají rozvodnicím nadčasový vzhled. Zkosené hrany však neposkytují rozvodnicím jen estetický vzhled, ale i zvýšenou tuhost.

U zapuštěné rozvodnice pro 96 modulů nabízíme provedení s obrazovým rámečkem, což je pokračování řady dvířek „addition line“ u rozvodnic řady UK500.



Kabelové vstupy

Distribuční rozvodnice pro montáž na povrch nabízí možnost vstupu kabelů shora, zespodu nebo zezadu. Všechny rozvodnice pro montáž na povrch jsou na horní straně vybaveny jednou, dokonale těsnící, membránovou přírubou na každou jednotkovou šířku skříňe. Tyto příruby umožňují snadnou a rychlou instalaci kabelů a zároveň zlepšují estetický vzhled. Při požadavku zapojení kabelů i ze spodní strany rozvodnice jsou na této straně připravené zaslepené otvory k vyražení pro příruby. Membránové příruby ZB43 se potom objednávají samostatně z volitelného příslušenství.



Pružnost a rychlost při montáži do dutých stěn

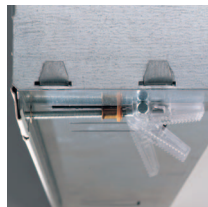

Všechny distribuční rozvodnice pro zapuštěnou montáž lze za pomoci montážní sady ZKV200P4 montovat do dutých stěn. Tuto sadu je možné objednat z volitelného příslušenství.



Distribuční rozvodnice řady AT, U

Údaje pro objednání – 125 mm mezi řadami

Distribuční rozvodnice řady AT, U – třída izolace II

- jmenovitý proud I_n do 125 A
- krytí IP 43 – montáž na povrch, IP 31 – montáž zapuštěná
- 
- 
- 48 až 240 modulů
- možnosti montáže:
 - na povrch, typ AT
 - zapuštěná, typ U
 - do dutých stěn, typ U s pomocí ZKV200P4, viz. příslušenství str. 32
- splňují požadavky ČSN EN 60439-1
- materiál skříňky rozvodnice a dvířek:
 - ocelový plech s polykarbonátovou izolací
 - dvířka ocelový plech plná nebo průhledná, od jednotkové šířky 3 dvoukřídlá
- vyjímatelný rám s DIN lištami pro osazení a zapojení mimo rozvodnici
- vzdálenost mezi lištami 125 mm nebo 150 mm, dle typu
- zásuvné svorkovnice N a PE
- svorkovnice N-FI lze objednat samostatně z volitelného příslušenství
- kryt přístrojů s plombovatelnými šroubovými rychlouzávěry (otočení o 90°)
- samolepící popisové štítky pro označování okruhů
- barva v odstínu RAL 9016, bílá

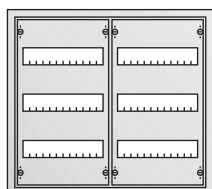

2 řady	Modulů		
Popis	(SU)	Typ	Objednací kód
Montáž na povrch, typ AT	48		
- s plnými dvířky		AT22E	2CPX071740R9999
3 řady	Modulů		
Popis	(SU)	Typ	Objednací kód
Zapuštěná montáž, typ U^{*)}	72		
- s plnými dvířky		U32	2CPX030100R9999
- s průhlednými dvířky		U32TE	2CPX071591R9999
Montáž na povrch, typ AT	72		
- s plnými dvířky		AT32	2CPX030120R9999
- s průhlednými dvířky		AT32TE	2CPX071584R9999
4 řady	Modulů		
Popis	(SU)	Typ	Objednací kód
Zapuštěná montáž, typ U^{*)}	96		
- dvířka s hliníkovým obrazovým rámem		U42D	2CPX038152R9999

^{*)} pro montáž do dutých stěn použijte sadu ZKV200P4 z volitelného příslušenství

Distribuční rozvodnice řady AT, U

Údaje pro objednání – 125 mm mezi řadami

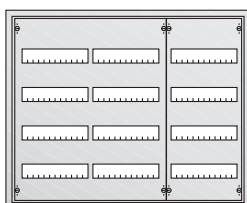
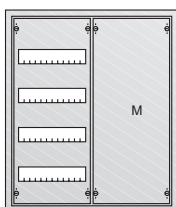
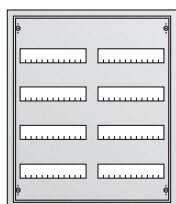
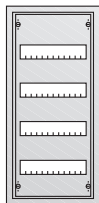

4 řady Popis	Modulů (SU)	Typ	Objednací kód
Zapuštěná montáž, typ U^{*)}	48		
- s plnými dvířky		U41	2CPX030101R9999
- s průhlednými dvířky		U41TE	2CPX071592R9999
Montáž na povrch, typ AT	48		
- s plnými dvířky		AT41	2CPX030121R9999
- s průhlednými dvířky		AT41TE	2CPX071585R9999
Zapuštěná montáž, typ U^{*)}	96		
- s plnými dvířky		U42	2CPX030102R9999
- s průhlednými dvířky		U42TE	2CPX071593R9999
Montáž na povrch, typ AT	96		
- s plnými dvířky		AT42	2CPX030122R9999
- s průhlednými dvířky		AT42TE	2CPX071586R9999
Zapuštěná montáž, typ U^{*)}	48 (96)		
- s plnými dvířky		U42M	2CPX030146R9999
Montáž na povrch, typ AT	48 (96)		
- s plnými dvířky		AT42M	2CPX030148R9999
Zapuštěná montáž, typ U^{*)}	144		
- s plnými dvířky		U43	2CPX030103R9999
Montáž na povrch, typ AT	144		
- s plnými dvířky		AT43	2CPX030123R9999

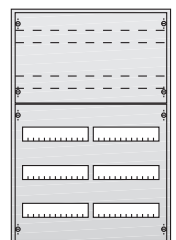
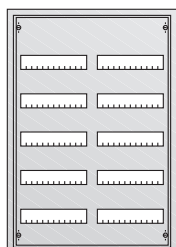
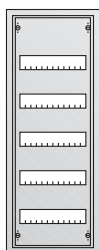

5 řad Popis	Modulů (SU)	Typ	Objednací kód
Zapuštěná montáž, typ U^{*)}	60		
- s plnými dvířky		U51	2CPX030104R9999
- s průhlednými dvířky		U51TE	2CPX071594R9999
Montáž na povrch, typ AT	60		
- s plnými dvířky		AT51	2CPX030124R9999
- s průhlednými dvířky		AT51TE	2CPX071587R9999
Zapuštěná montáž, typ U^{*)}	120		
- s plnými dvířky		U52	2CPX030105R9999
- s průhlednými dvířky		U52TE	2CPX071595R9999
Montáž na povrch, typ AT	120		
- s plnými dvířky		AT52	2CPX030125R9999
- s průhlednými dvířky		AT52TE	2CPX071588R9999
Zapuštěná montáž, typ U^{*)}	72 (120)		
- s plnými dvířky		U52K	2CPX030106R9999
Montáž na povrch, typ AT	72 (120)		
- s plnými dvířky		AT52K	2CPX030126R9999

^{*)} pro montáž do dutých stěn použijte sadu ZKV200P4 z volitelného příslušenství

➔ **Rozměry a informace viz strany 33–35**

Distribuční rozvodnice řady AT, U

Údaje pro objednání – 125 mm mezi řadami

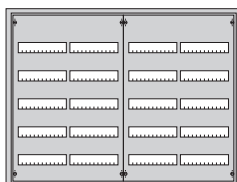
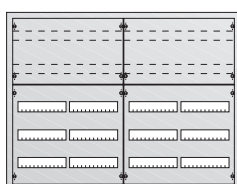
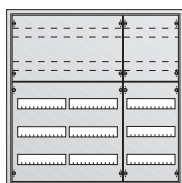
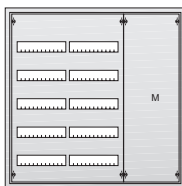
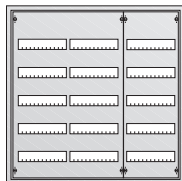

5 řad	Modulů (SU)	Typ	Objednací kód
Popis			
Zapuštěná montáž, typ U¹⁾	180		
- s plnými dvířky		U53	2CPX030107R9999
Montáž na povrch, typ AT	180		
- s plnými dvířky		AT53	2CPX030127R9999
Zapuštěná montáž, typ U¹⁾	120 (180)		
- s plnými dvířky		U53M	2CPX030147R9999
Montáž na povrch, typ AT	120 (180)		
- s plnými dvířky		AT53M	2CPX030149R9999
Zapuštěná montáž, typ U¹⁾	108 (180)		
- s plnými dvířky		U53K	2CPX030108R9999
Montáž na povrch, typ AT	108 (180)		
- s plnými dvířky		AT53K	2CPX030128R9999
Zapuštěná montáž, typ U¹⁾	144 (240)		
- s plnými dvířky		U54K	2CPX030109R9999
Montáž na povrch, typ AT	144 (240)		
- s plnými dvířky		AT54K	2CPX030129R9999
Zapuštěná montáž, typ U¹⁾	240		
- s plnými dvířky		U54E	2CPX071784R9999
Montáž na povrch, typ AT	240		
- s plnými dvířky		AT54E	2CPX071748R9999

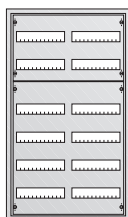
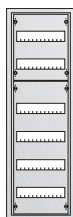

6 řad	Modulů (SU)	Typ	Objednací kód
Popis			
Zapuštěná montáž, typ U¹⁾	72		
- s plnými dvířky		U61	2CPX030110R9999
- s průhlednými dvířky		U61TE	2CPX071596R9999
Montáž na povrch, typ AT	72		
- s plnými dvířky		AT61	2CPX030130R9999
- s průhlednými dvířky		AT61TE	2CPX071589R9999
Zapuštěná montáž, typ U¹⁾	144		
- s plnými dvířky		U62	2CPX030111R9999
- s průhlednými dvířky		U62TE	2CPX071597R9999
Montáž na povrch, typ AT	144		
- s plnými dvířky		AT62	2CPX030131R9999
- s průhlednými dvířky		AT62TE	2CPX071590R9999
Zapuštěná montáž, typ U¹⁾	96 (144)		
- s plnými dvířky		U62K	2CPX030112R9999
Montáž na povrch, typ AT	96 (144)		
- s plnými dvířky		AT62K	2CPX030132R9999

¹⁾ pro montáž do dutých stěn použijte sadu ZKV200P4 z volitelného příslušenství

➔ **Rozměry a informace viz strany 33–35**

Distribuční rozvodnice řady AT, U

Údaje pro objednání – 125 mm mezi řadami

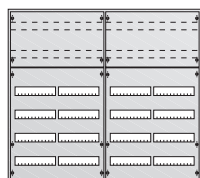
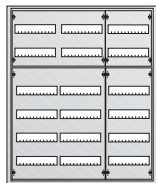

6 řad	Modulů		
Popis	(SU)	Typ	Objednací kód
Zapuštěná montáž, typ U^{*)}	216		
- s plnými dvířky		U63E	2CPX071787R9999
Montáž na povrch, typ AT	216		
- s plnými dvířky		AT63E	2CPX071751R9999
Zapuštěná montáž, typ U^{*)}	144 (216)		
- s plnými dvířky		U63K	2CPX030113R9999
Montáž na povrch, typ AT	144 (216)		
- s plnými dvířky		AT63K	2CPX030133R9999
Zapuštěná montáž, typ U^{*)}	192 (288)		
- s plnými dvířky		U64K	2CPX030117R9999
Montáž na povrch, typ AT	192 (288)		
- s plnými dvířky		AT64K	2CPX030137R9999

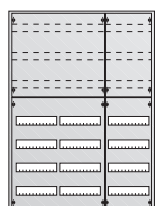
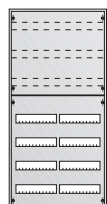
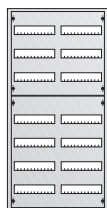

7 řad	Modulů		
Popis	(SU)	Typ	Objednací kód
Zapuštěná montáž, typ U^{*)}	168		
- s plnými dvířky		U72	2CPX030114R9999
Montáž na povrch, typ AT	168		
- s plnými dvířky		AT72	2CPX030134R9999
Zapuštěná montáž, typ U^{*)}	96 (168)		
- s plnými dvířky		U72K	2CPX030115R9999
Montáž na povrch, typ AT	96 (168)		
- s plnými dvířky		AT72K	2CPX030135R9999
Zapuštěná montáž, typ U^{*)}	144 (252)		
- s plnými dvířky		U73K	2CPX030116R9999
Montáž na povrch, typ AT	144 (252)		
- s plnými dvířky		AT73K	2CPX030136R9999

^{*)} pro montáž do dutých stěn použijte sadu ZKV200P4 z volitelného příslušenství

Distribuční rozvodnice řady AT, U

Údaje pro objednání – 150 mm mezi řadami

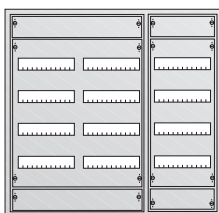
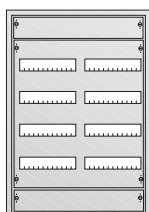
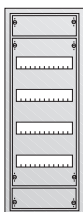
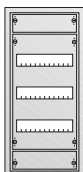

2 řady	Modulů		
Popis	(SU)	Typ	Objednací kód
Zapuštěná montáž, typ U^{*)}	48		
- s plnými dvířky		U32R2	2CPX071707R9999
- s průhlednými dvířky		U32TR2	2CPX071721R9999
Montáž na povrch, typ AT	48		
- s plnými dvířky		AT32R2	2CPX071680R9999
- s průhlednými dvířky		AT32TR2	2CPX071694R9999
3 řady	Modulů		
Popis	(SU)	Typ	Objednací kód
Zapuštěná montáž, typ U^{*)}	36		
- s plnými dvířky		U41R3	2CPX071708R9999
- s průhlednými dvířky		U41TR3	2CPX071722R9999
Montáž na povrch, typ AT	36		
- s plnými dvířky		AT41R3	2CPX071681R9999
- s průhlednými dvířky		AT41TR3	2CPX071695R9999
Zapuštěná montáž, typ U^{*)}	72		
- s plnými dvířky		U42R3	2CPX071709R9999
- s průhlednými dvířky		U42TR3	2CPX071723R9999
Montáž na povrch, typ AT	72		
- s plnými dvířky		AT42R3	2CPX071682R9999
- s průhlednými dvířky		AT42TR3	2CPX071696R9999
Zapuštěná montáž, typ U^{*)}	108		
- s plnými dvířky		U43R3	2CPX071710R9999
- s průhlednými dvířky		U43TR3	2CPX071724R9999
Montáž na povrch, typ AT	108		
- s plnými dvířky		AT43R3	2CPX071683R9999
- s průhlednými dvířky		AT43TR3	2CPX071697R9999
4 řady	Modulů		
Popis	(SU)	Typ	Objednací kód
Zapuštěná montáž, typ U^{*)}	48		
- s plnými dvířky		U51R4	2CPX071711R9999
- s průhlednými dvířky		U51TR4	2CPX071725R9999
Montáž na povrch, typ AT	48		
- s plnými dvířky		AT51R4	2CPX071684R9999
- s průhlednými dvířky		AT51TR4	2CPX071698R9999
Zapuštěná montáž, typ U^{*)}	96		
- s plnými dvířky		U52R4	2CPX071712R9999
- s průhlednými dvířky		U52TR4	2CPX071726R9999
Montáž na povrch, typ AT	96		
- s plnými dvířky		AT52R4	2CPX071685R9999
- s průhlednými dvířky		AT52TR4	2CPX071699R9999
Zapuštěná montáž, typ U^{*)}	144		
- s plnými dvířky		U53R4	2CPX071713R9999
- s průhlednými dvířky		U53TR4	2CPX071727R9999

^{*)} pro montáž do dutých stěn použijte sadu ZKV200P4 z volitelného příslušenství

➔ **Rozměry a informace viz strany 33–35**

Distribuční rozvodnice řady AT, U

Údaje pro objednání – 150 mm mezi řadami

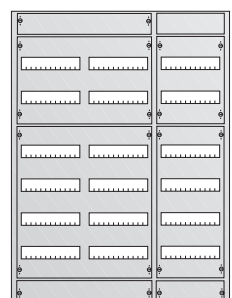
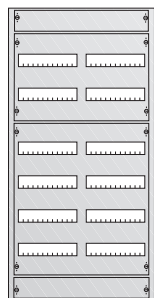
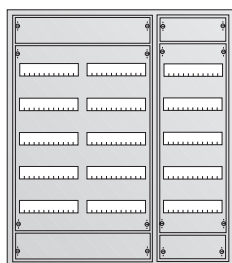
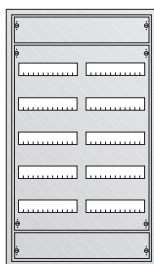
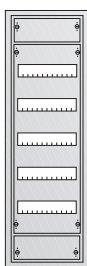

Montáž na povrch, typ AT	144		
- s plnými dvířky		AT53R4	2CPX071686R9999
- s průhlednými dvířky		AT53TR4	2CPX071700R9999
Zapuštěná montáž, typ U¹⁾	192		
- s plnými dvířky		U54R4	2CPX071714R9999
- s průhlednými dvířky		U54TR4	2CPX071728R9999
Montáž na povrch, typ AT	192		
- s plnými dvířky		AT54R4	2CPX071687R9999
- s průhlednými dvířky		AT54TR4	2CPX071701R9999

5 řad	Modulů		
Popis	(SU)	Typ	Objednací kód
Zapuštěná montáž, typ U[*]	60		
- s plnými dvířky		U61R5	2CPX071715R9999
- s průhlednými dvířky		U61TR5	2CPX071729R9999
Montáž na povrch, typ AT	60		
- s plnými dvířky		AT61R5	2CPX071688R9999
- s průhlednými dvířky		AT61TR5	2CPX071702R9999
Zapuštěná montáž, typ U[*]	120		
- s plnými dvířky		U62R5	2CPX071716R9999
- s průhlednými dvířky		U62TR5	2CPX071730R9999
Montáž na povrch, typ AT	120		
- s plnými dvířky		AT62R5	2CPX071689R9999
- s průhlednými dvířky		AT62TR5	2CPX071703R9999
Zapuštěná montáž, typ U[*]	180		
- s plnými dvířky		U63R5	2CPX071717R9999
- s průhlednými dvířky		U63TR5	2CPX071731R9999
Montáž na povrch, typ AT	180		
- s plnými dvířky		AT63R5	2CPX071690R9999
- s průhlednými dvířky		AT63TR5	2CPX071704R9999

6 řad	Modulů		
Popis	(SU)	Typ	Objednací kód
Zapuštěná montáž, typ U[*]	144		
- s plnými dvířky		U72R6	2CPX071718R9999
- s průhlednými dvířky		U72TR6	2CPX071733R9999
Montáž na povrch, typ AT	144		
- s plnými dvířky		AT72R6	2CPX071691R9999
- s průhlednými dvířky		AT72TR6	2CPX071705R9999
Zapuštěná montáž, typ U[*]	216		
- s plnými dvířky		U73R6	2CPX071719R9999
- s průhlednými dvířky		U73TR6	2CPX071734R9999
Montáž na povrch, typ AT	216		
- s plnými dvířky		AT73R6	2CPX071692R9999
- s průhlednými dvířky		AT73TR6	2CPX071706R9999

^{*)} pro montáž do dutých stěn použijte sadu ZKV200P4 z volitelného příslušenství

➔ **Rozměry a informace viz strany 33–35**

Distribuční rozvodnice řady AT, U

Údaje pro objednání



Příslušenství a náhradní díly

Popis	Typ	Objednací číslo
Standardní zámek součástí dodávky	ZB113	2CPX038478R9999
Bezpečnostní zámek se dvěma klíči	ZB111	2CPX038479R9999
Rozvorová dveřní táhla ve spojení se standardním nebo bezpečnostním zámekem		
pro AT4..., U4...	ZX456	2CPX039586R9999
pro AT5..., U5...	ZX457	2CPX039587R9999
pro AT6..., U6...	ZX458	2CPX039588R9999
pro AT7..., U7...	ZX459	2CPX039589R9999
Montážní sada kliky pro dveřní kliky ve spojení se štítky ZH220 / ZH221 / ZH222	ZH800	2CPX038544R9999
Štítek pro oboustranný pin velikosti 3 nebo 5 mm (objednat montážní sadu kliky ZH800)	ZH220	2CPX045700R9999
Ovládací pin oboustranný 3 mm	ZH130	2CPX060490R9999
oboustranný 5 mm	ZH131	2CPX060491R9999
Klíč oboustranný 3 mm	ZH160	2CPX060660R9999
5 mm	ZH161	2CPX060661R9999
Štítek pro trojhranný a čtyřhranný ovládací pin (objednat montážní sadu kliky ZH800)	ZH221	2CPX045701R9999
Ovládací pin trojhran 7 mm	ZH132	2CPX060492R9999
trojhran 8 mm	ZH133	2CPX060493R9999
Ovládací pin čtyřhran 6 mm	ZH134	2CPX060494R9999
čtyřhran 7 mm	ZH135	2CPX060495R9999
čtyřhran 8 mm	ZH136	2CPX060496R9999

Distribuční rozvodnice řady AT, U

Údaje pro objednání

Příslušenství a náhradní díly

Popis	Typ	Objednací číslo
Klíč trojhran		
7 mm	ZH157	2CPX060657R9999
8 mm	ZH158	2CPX060658R9999
Klíč čtyřhran		
6 mm	ZH162	2CPX060662R9999
7 mm	ZH163	2CPX060663R9999
8 mm	ZH164	2CPX060664R9999
Klíč univerzální plastový		
dvoustranný 3/5 mm, trojhran 8 mm čtyřhran 6/8 mm	ZH91	2CPX066091R9999
Štítek		
pro T rukojeť nebo L rukojeť (objednat montážní sadu kliky ZH800)	ZH222	2CPX045702R9999
Rukojeť T		
bez zámku	ZH138	2CPX060498R9999
se zámkem	ZH139	2CPX060499R9999
Rukojeť L		
bez zámku	ZH140	2CPX060500R9999
se zámkem	ZH141	2CPX060501R9999
Klika výklopná		
pro jednostranné cylindrické vložky, rukojeť plombovatelná, kompletní včetně příslušenství pro montáž do distribučních rozvodnic	ZH228	2CPX045709R9999
Maketa zámku		
(namísto jednostranné cylindrické vložky)	ZH142	2CPX060502R9999
Rozvorová dveřní táhla		
pro uzamykací systémy ZH220, ZH221, ZH222 a ZH228		
pro AT4..., U4...	ZX440	2CPX039570R9999
pro AT5..., U5...	ZX441	2CPX039571R9999
pro AT6..., U6...	ZX442	2CPX039572R9999
pro AT7..., U7...	ZX443	2CPX039573R9999

Distribuční rozvodnice řady AT, U

Údaje pro objednání

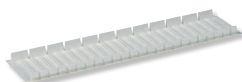

Příslušenství a náhradní díly

Popis	Typ	Objednací číslo
Sada pro montáž do dutých stěn pro rozvodnice se zapuštěnou montáží U	ZKV200P4	2CPX062446R9999
Zemnicí sada pro rozvodnice se zapuštěnou montáží pro přestavbu na třídu ochrany I	ZE12	2CPX038144R9999
Zemnicí sada pro rozvodnice s montáží na povrch pro přestavbu na třídu ochrany I	ZE11	2CPX038143R9999
Membránová příruba pro vstup kabelů ze spodní strany rozvodnic	ZB43	2CPX038183R9999
Svislé dělicí přepážky pro AT3..., U3... pro AT4..., U4... pro AT5..., U5... pro AT6..., U6... pro AT7..., U7...	ZX69 ZX70 ZX71 ZX72 ZX73	2CPX039069R9999 2CPX039070R9999 2CPX039071R9999 2CPX039072R9999 2CPX039073R9999
Zaslepovací krytky pro 12 modulů šedá RAL 7035 , lámací, sada 5 ks	ZA1P5	2CPX062384R9999
Kapsa na dokumentaci A4, samolepící, průhledná A5, samolepící, plná	ZA6 ZA5	2CPX038227R9999 2CPX038228R9999
Závěsy dveří (1 sada = 2 ks)	ZX134LR	2CPX062490R9999
Uzávěr pro dvoukřídlé dveře (pro skříně od jednotkové šíře 3 a výše)	ZX464	2CPX039596R9999
Svorkovnice N+PE, s montážními úchytkami 6 + 6 x 16 mm ² , šroubovací 21 + 21 x 1,5-4 mm ² , zásuvné	ZK525	2CPX038508R9999
Svorkovnice N-FI 6 x 1,5 - 4 mm ² , zásuvné	ZK522	2CPX038505R9999

Distribuční rozvodnice řady AT, U

Technické údaje

1. Skříň rozvodnice je vyrobena z ocelového plechu tloušťky 1 mm s vrstvou bílé práškové barvy odstínu RAL 9016. Vysoké stability a mechanické pevnosti skříně je dosaženo složitou metodou ohýbání.
2. Požadované třídy izolace II je dosaženo vkládáním plastových izolačních profilů.
3. Do skříně je vložena další plastová zadní stěna, která přispívá k udržení požadované třídy izolace.
4. Dvířka jsou vyrobena z ocelového plechu tloušťky 1 mm s vrstvou bílé práškové barvy odstínu RAL 9016. Spolehlivé funkce a stability je dosaženo speciálním tvarováním na straně závěsů a na straně uzávěru.
5. Díky speciálním závěsům lze snadno zaměnit směr otevírání dvířek z pravého na levé a obráceně.
6. Standardně dodávaný zámek je nového provedení a zajišťuje bezpečné uzavření skříně. Jako příslušenství je možno objednat dalších několik typů zámků a rukojetí pro každou aplikaci.
7. Přírubové otvory na horní straně skříně jsou standardně vybaveny membránovými přírubami pro vstup kabelů.
8. Skříň obsahuje dostatečný připojovací prostor, který je optimálně vymezen drážky.
9. Pro případ zapojení vodičů ze spodní strany jsou na této straně skříně zaslepené otvory pro příruby. Příruby se potom objednávají samostatně.

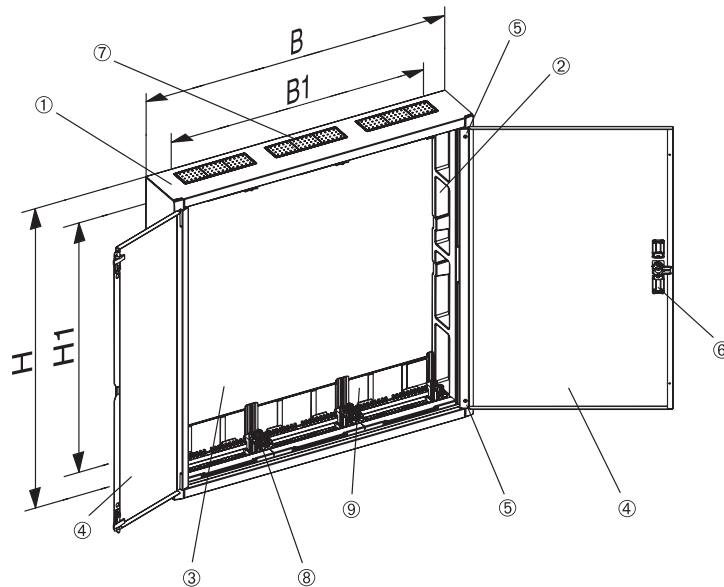

Typ	Vnější rozměry [mm]		Upevňovací otvory [mm]	
	H	B	H1	B1
AT22E	374	574	235	417
AT32, AT32TE, AT32R2, AT32TR2	524	574	385	417
AT41, AT41TE, AT41R3, AT41TR3	674	324	535	167
AT42, AT42TE, AT42M, AT42R3, AT42TR3	674	574	535	417
AT43, AT43R3, AT43TR3	674	824	535	667
AT51, AT51TE, AT51R4, AT51TR4	824	324	685	167
AT52, AT52TE, AT52K, AT52R4, AT52TR4	824	574	685	417
AT53, AT53M, AT53K, AT53R4, AT53TR4	824	824	685	667
AT54K, AT54E, AT54R4, AT54TR4	824	1074	685	917
AT61, AT61TE, AT61R5, AT61TR5	974	324	835	167
AT62, AT62TE, AT62K, AT62R5, AT62TR5	974	574	835	417
AT63E, AT63K, AT63R5, AT63TR5	974	824	835	667
AT64K	974	1074	835	917
AT72, AT72K, AT72R6, AT72TR6	1124	574	985	417
AT73K, AT73R6, AT73TR6	1124	824	985	667

Distribuční rozvodnice řady AT, U

Technické údaje

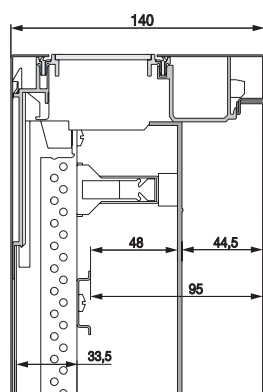

Rozvodnice s DIN lištami

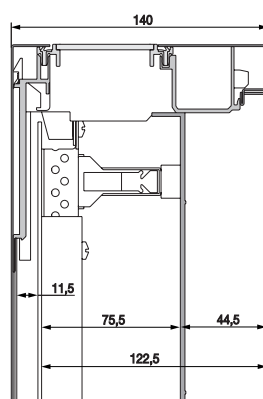

Rozvodnice s montážní deskou

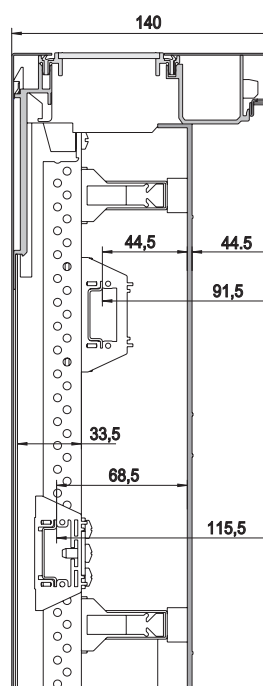

Rozvodnice pro řadové svorky

Rozvodnice pro montáž na povrch, typ AT

Typ	Vnější rozměry V x Š x H [mm]	Hmotnost [kg]	Výkonová ztráta [W]
AT22E	374 x 574 x 140	9,7	47
AT32	524 x 574 x 140	12,5	60
AT32R2	524 x 574 x 140	12	60
AT32TE	524 x 574 x 140	12	60
AT32TR2	524 x 574 x 140	11,5	60
AT41	674 x 324 x 140	9,5	48
AT41R3	674 x 324 x 140	10	48
AT41TE	674 x 324 x 140	9	48
AT41TR3	674 x 324 x 140	9	48
AT42	674 x 574 x 140	15	73
AT42M	674 x 574 x 140	17,5	73
AT42R3	674 x 574 x 140	15	73
AT42TE	674 x 574 x 140	13	73
AT42TR3	674 x 574 x 140	13,5	73
AT43	674 x 824 x 140	21,5	96
AT43R3	674 x 824 x 140	21,5	96
AT43TR3	674 x 824 x 140	18	96
AT51	824 x 324 x 140	11,5	58
AT51R4	824 x 324 x 140	11,5	58
AT51TE	824 x 324 x 140	11,5	58
AT51TR4	824 x 324 x 140	11	58
AT52	824 x 574 x 140	17	85
AT52K	824 x 574 x 140	17,5	85
AT52R4	824 x 574 x 140	18	85
AT52TE	824 x 574 x 140	18	85
AT52TR4	824 x 574 x 140	16	85
AT53	824 x 824 x 140	25	120
AT53K	824 x 824 x 140	25	120
AT53M	824 x 824 x 140	28	120
AT53R4	824 x 824 x 140	25,5	120
AT53TR4	824 x 824 x 140	21,5	120
AT54E	824 x 1074 x 140	32	140
AT54K	824 x 1074 x 140	31	140
AT54R4	824 x 1074 x 140	32,5	140
AT54TR4	824 x 1074 x 140	26,5	140
AT61	974 x 324 x 140	13,5	68
AT61R5	974 x 324 x 140	13,5	68
AT61TE	974 x 324 x 140	11,5	68
AT61TR5	974 x 324 x 140	12	68
AT62	974 x 574 x 140	21	100
AT62K	974 x 574 x 140	20,5	100
AT62R5	974 x 574 x 140	20	100
AT62TE	974 x 574 x 140	20	100
AT62TR5	974 x 574 x 140	20	100
AT63E	974 x 824 x 140	29,5	130
AT63K	974 x 824 x 140	29	130
AT63R5	974 x 824 x 140	29	130
AT63TR5	974 x 824 x 140	24	130
AT64K	974 x 1074 x 140	36	176
AT72	1124 x 574 x 140	23,5	111
AT72K	1124 x 574 x 140	23,5	111
AT72R6	1124 x 574 x 140	23,5	111
AT72TR6	1124 x 574 x 140	20	111
AT73K	1124 x 824 x 140	33,5	153
AT73R6	1124 x 824 x 140	34	153
AT73TR6	1124 x 824 x 140	30,5	153

Distribuční rozvodnice řady AT, U

Technické údaje

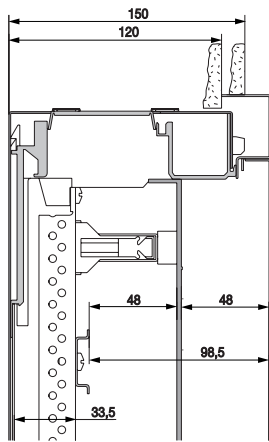

Rozvodnice s DIN lištami

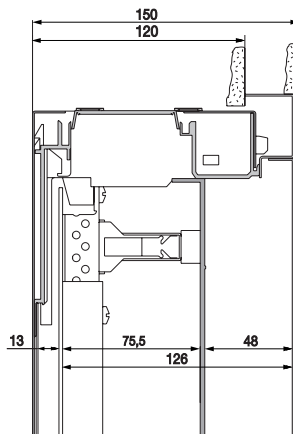

Rozvodnice s montážní deskou

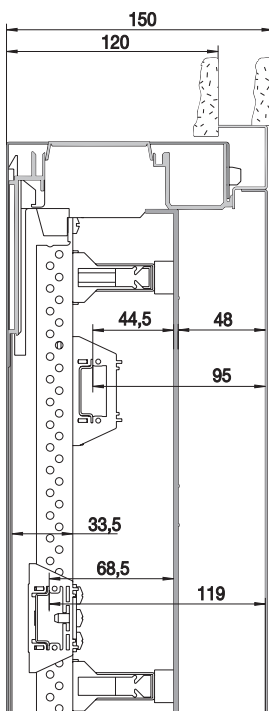

Rozvodnice pro řadové svorky

Rozvodnice pro zapuštěnou montáž, typ U

Typ	Rozeřměr výkfenku V x Š x H [mm]	Vnější rozeřmery V x Š x H [mm]	Hmotnost [kg]	Výkonová ztráta [W]
U32	534 x 560 x 120	544 x 604 x 27	13,5	50
U32R2	534 x 560 x 120	544 x 604 x 27	13	50
U32TE	534 x 560 x 120	544 x 604 x 27	12,5	50
U32TR2	534 x 560 x 120	544 x 604 x 27	11	50
U41	684 x 310 x 120	694 x 354 x 27	10,5	36
U41R3	684 x 310 x 120	694 x 354 x 27	10,5	36
U41TE	684 x 310 x 120	694 x 354 x 27	9	36
U41TR3	684 x 310 x 120	694 x 354 x 27	9,5	36
U42	684 x 560 x 120	694 x 604 x 27	15,5	60
U42D	684 x 560 x 120	716 x 625 x 25	16,5	60
U42M	684 x 560 x 120	694 x 604 x 27	18,5	60
U42R3	684 x 560 x 120	694 x 604 x 27	16	60
U42TE	684 x 560 x 120	694 x 604 x 27	14	60
U42TR3	684 x 560 x 120	694 x 604 x 27	14	60
U43	684 x 810 x 120	694 x 854 x 27	22,5	80
U43R3	684 x 810 x 120	694 x 854 x 27	23	80
U43TR3	684 x 810 x 120	694 x 854 x 27	19,5	80
U51	834 x 310 x 120	844 x 354 x 27	12,5	43
U51R4	834 x 310 x 120	844 x 354 x 27	12	43
U51TE	834 x 310 x 120	844 x 354 x 27	12	43
U51TR4	834 x 310 x 120	844 x 354 x 27	10,5	43
U52	834 x 560 x 120	844 x 604 x 27	18,5	69
U52K	834 x 560 x 120	844 x 604 x 27	18,5	69
U52R4	834 x 560 x 120	844 x 604 x 27	18	69
U52TE	834 x 560 x 120	844 x 604 x 27	16	69
U52TR4	834 x 560 x 120	844 x 604 x 27	16	69
U53	834 x 810 x 120	844 x 854 x 27	26,5	93
U53K	834 x 810 x 120	844 x 854 x 27	26	93
U53M	834 x 810 x 120	844 x 854 x 27	29	93
U53R4	834 x 810 x 120	844 x 854 x 27	26,5	93
U53TR4	834 x 810 x 120	844 x 854 x 27	22	93
U54E	834 x 1060 x 120	844 x 1104 x 27	33	120
U54K	834 x 1060 x 120	844 x 1104 x 27	32,5	120
U54R4	834 x 1060 x 120	844 x 1104 x 27	33,5	120
U54TR4	834 x 1060 x 120	844 x 1104 x 27	31,5	120
U61	984 x 310 x 120	994 x 354 x 27	14,5	50
U61R5	984 x 310 x 120	994 x 354 x 27	14,5	50
U61TE	984 x 310 x 120	994 x 354 x 27	12,5	50
U61TR5	984 x 310 x 120	994 x 354 x 27	12,5	50
U62	984 x 560 x 120	994 x 604 x 27	22	80
U62K	984 x 560 x 120	994 x 604 x 27	22	80
U62R5	984 x 560 x 120	994 x 604 x 27	22	80
U62TE	984 x 560 x 120	994 x 604 x 27	19	80
U62TR5	984 x 560 x 120	994 x 604 x 27	19	80
U63E	984 x 810 x 120	994 x 854 x 27	31	110
U63K	984 x 810 x 120	994 x 854 x 27	30,5	110
U63R5	984 x 810 x 120	994 x 854 x 27	31,5	110
U63TR5	984 x 810 x 120	994 x 854 x 27	26	110
U64K	984 x 1060 x 120	994 x 1104 x 27	38	137
U72	1134 x 560 x 120	1144 x 604 x 27	25	89
U72K	1134 x 560 x 120	1144 x 604 x 27	25	89
U72R6	1134 x 560 x 120	1144 x 604 x 27	26	89
U72TR6	1134 x 560 x 120	1144 x 604 x 27	21,5	89
U73K	1134 x 810 x 120	1144 x 854 x 27	35	125
U73R6	1134 x 810 x 120	1144 x 854 x 27	35,5	125
U73TR6	1134 x 810 x 120	1144 x 854 x 27	28,5	125

Kontaktujte nás

ABB s. r. o., přístroje NN

Heršpická 13, 619 00 Brno

Tel.: 543 145 457

Fax: 543 243 489

E-mail: jiri.mynar@cz.abb.com

<http://www.abb.cz/nizkenapeti>